

3指定心抓手

GED1300 系列

▶ 产品优点

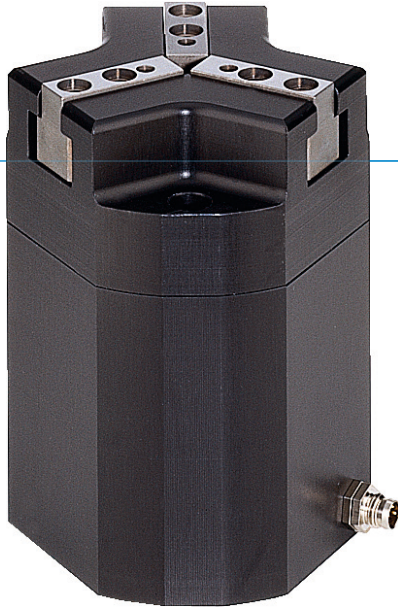

"强固的"

▶ 经证实的T型导轨

经过考量和实践证实我们的导轨技术在业内是最可靠的





▶ 配置位置检测

您可以通过控制系统的电机电流来检测抓手状态

▶ 最简单的激活

配置的控制元件可简单的由加、减按键来操作, 同时您也可以通过电位器来调节抓取力

▶ 产品特点

尺寸型号	版本		
	GED130X	C	O
 Digital I/O	●	●	●
 外夹持		●	
 内部抓取			●
 (最多)5 百万次循环免维护	●	●	●
 IP40	●	●	●

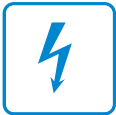

优势细节

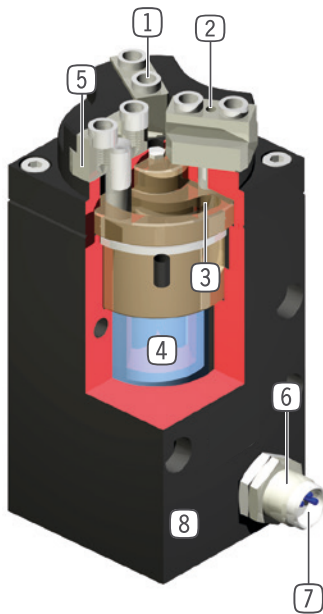

- ① **可拆卸中心定位套**
 - 快速便捷的手指安装
- ② **导轨滑块**
 - 硬化钢
 - 独立手指安装
- ③ **主驱动弧形盘**
 - 抓手手指同步移动
 - 力的高效转换
 - 快速、强力的行程(单边行程6mm型号)
- ④ **驱动**
 - 24V直流步进电机
- ⑤ **导轨**
 - 高精度的T型导轨确保高保持力和扭矩
- ⑥ **位置检测**
 - 测量行程末端电机功率的增加
- ⑦ **能源供应**
 - 标准M8连接头的信号控制线(仅可用非二极管电缆)
- ⑧ **坚固且轻的外壳**
 - 硬涂层铝合金

技术数据

尺寸型号	单边行程 [mm]	夹持力 [N]	重量 [kg]	IP 等级
GED1302	2	140	0.25	IP40
GED1306	6	350	1.7	IP40

更多详情请上网查询



所有信息查询请点击:www.zimmer-group.com。产品参数、绘图、3D模型和操作说明均可根据产品型号查询。清晰且实时更新。

3指定心抓手

GED1302 尺寸型号

产品规格



夹持力图表

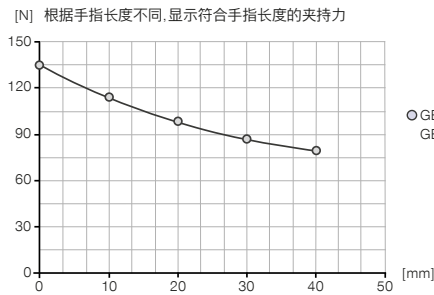

力和力矩

显示除夹持力外可能作用的静力和力矩。

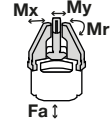

Mr [Nm]	5
Mx [Nm]	5
My [Nm]	4
Fa [N]	120

随货提供



6 [片]
中心定位环
DST02900



1 [片]
控制器
ELEGR01

配件建议



接口 / 其他



KAG500
插入式直连接头电缆 5 m - M8插头(母头)



接口 / 其他



KAW500
插入式弯角连接头电缆 5 m - M8插头(母头)



订购编号	技术数据
单边行程 [mm]	2
最大闭合抓取力(可调节) [N]	140
最大张开抓取力(可调节) [N]	140
闭合时间 [s]	0.2
张开时间 [s]	0.2
重复定位精度 +/- [mm]	0.1
电压 [V]	24
最大电位器可控电流 [mA]	140
最低操作温度 [°C]	5
最高操作温度 [°C]	+80
根据IEC 60529标准安全保护	IP40
重量 [kg]	0.25

